

Montage Euro FFLFF für LED-Tube

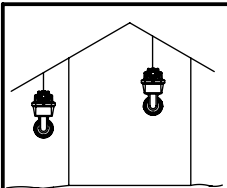

max. 25°C

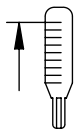

CE

IP 65

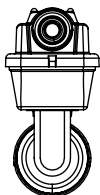
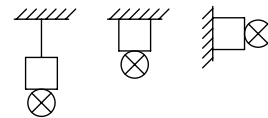

EuroFFL für 1 x 600 LED-Tube
EuroFFL für 1 x 1200 LED-Tube
EuroFFL für 1 x 1500 LED-Tube

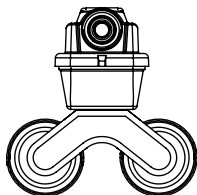

EuroFFL für 2 x 600 LED-Tube
EuroFFL für 2 x 1200 LED-Tube
EuroFFL für 2 x 1500 LED-Tube

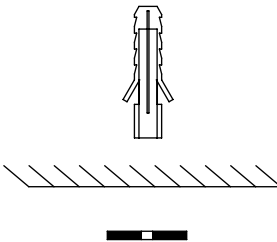

1

Decke
ceiling
plafond

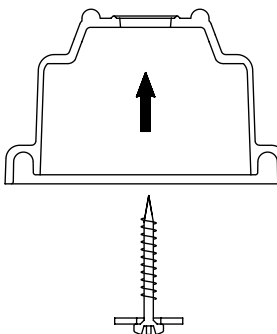

2

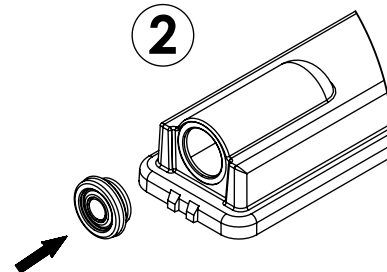

Nur für Einsatz von
VDE / ENEC zertifizierten LED-Tubes
zum Anschluss an Netzspannung

Nur mit Schutzrohr zulässig

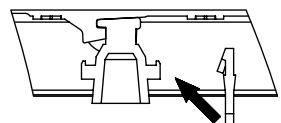

3a

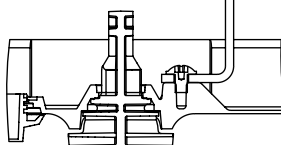

3

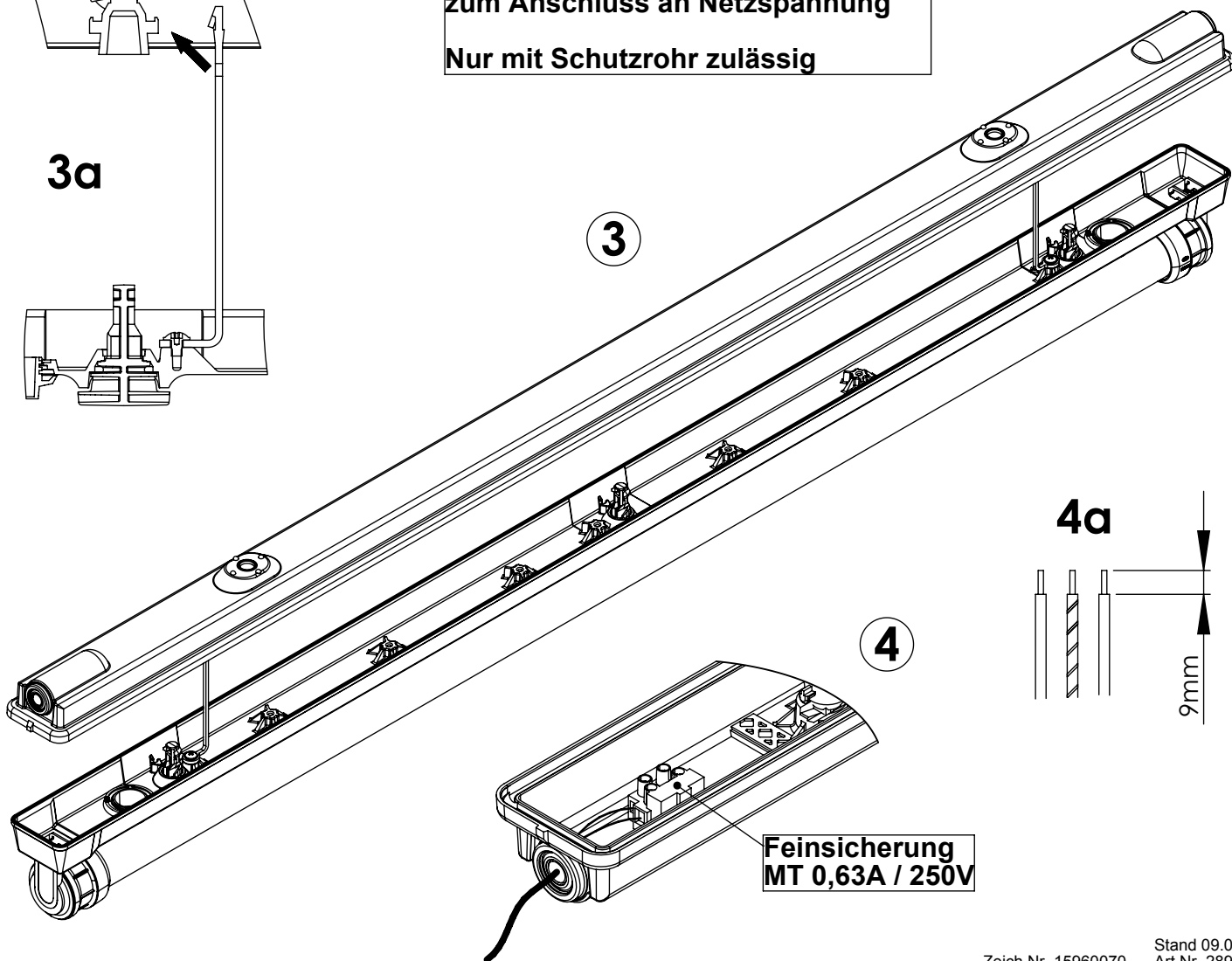

4

4a

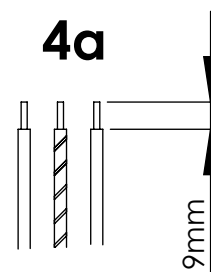

Feinsicherung
MT 0,63A / 250V

Typ	E
Euro FFL für 1x600 LED-Tube	270mm
Euro FFL für 1x1200 LED-Tube	800mm
Euro FFL für 1x1500 LED-Tube	1100mm
Euro FFL für 2x600 LED-Tube	270mm
Euro FFL für 2x1200 LED-Tube	800mm
Euro FFL für 2x1500 LED-Tube	1100mm

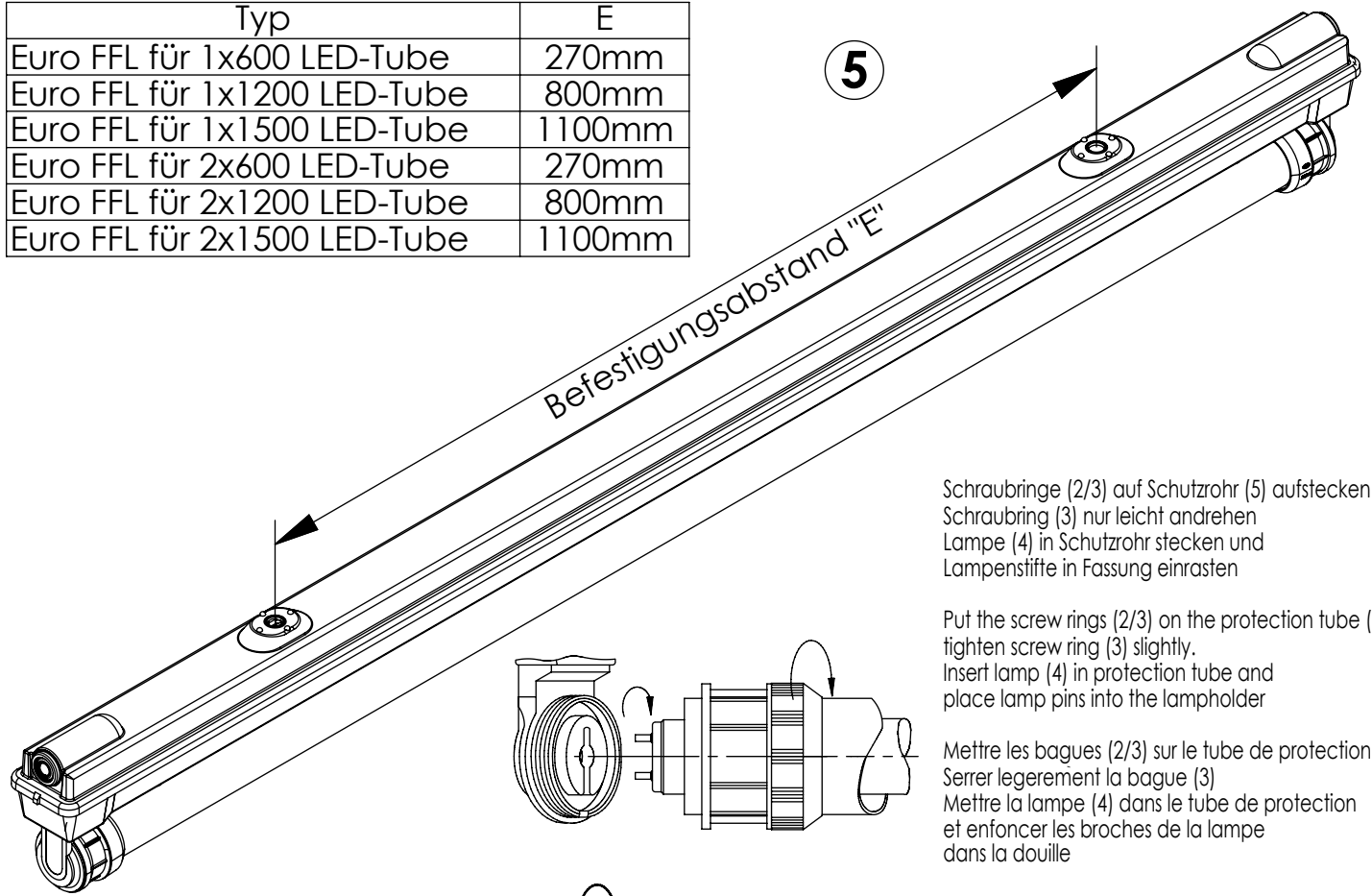

Schraubringe (2/3) auf Schutzrohr (5) aufstecken
Schraubring (3) nur leicht andrehen
Lampe (4) in Schutzrohr stecken und
Lampenstifte in Fassung einrasten

Put the screw rings (2/3) on the protection tube (5)
tighten screw ring (3) slightly.
Insert lamp (4) in protection tube and
place lamp pins into the lampholder

Mettre les bagues (2/3) sur le tube de protection (5)
Serrer légèrement la bague (3)
Mettre la lampe (4) dans le tube de protection
et enfoncer les broches de la lampe
dans la douille

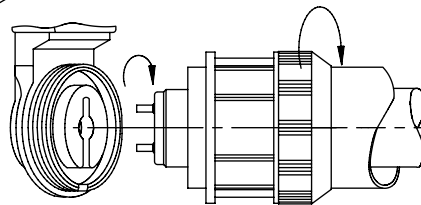

Schraubring (2) auf dem Fassungskörper (1)
fest anziehen

Screw the screw ring (2) tight on the
Lampholder body (1)

Serrer la bague (2) sur le Corps
de la douille (1)

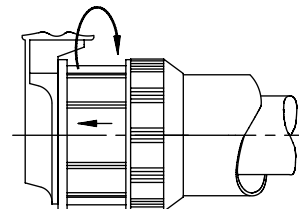

Schutzrohr (5) zur Mitte ausrichten
Schraubring (3) fest anziehen

Center protection tube (5)
and screw on tight screw ring (3)

Recentrer le tube de protection (5) et serrer
bien la bague (3)

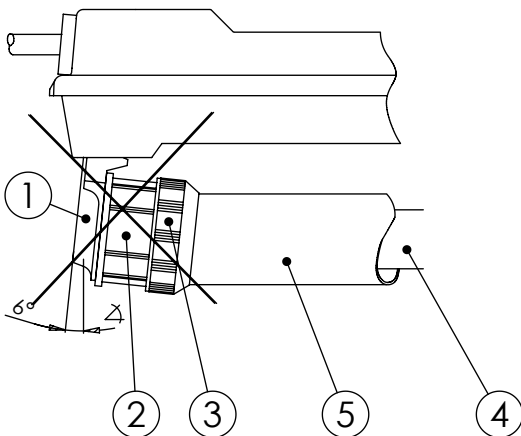
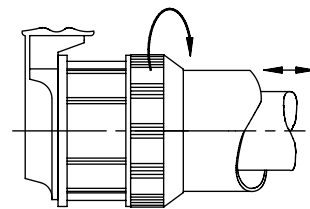

Allgemeine Sicherheitshinweise General safety notes

- Leuchte mit begrenzter Oberflächentemperatur
- für Bereiche, in denen leitfähige Stäube zu erwarten sind.
- Montage/Wartung nur durch Fachkräfte.
- Bei Instandsetzung/Instandhaltung nur Originalteile verwenden.
- Werden nachträglich Änderungen an Leuchten vorgenommen, so gilt derjenige als Hersteller, der diese Änderung vornimmt.
- Der Hersteller übernimmt keine Haftung für Schäden, die durch unsachgemäßen Einsatz entstehen.
- Chemische Beständigkeit beachten. Nur kunststoffverträgliche Reinigungsmittel verwenden.

(D)

(GB)

- Luminaires with limited surface temperatures.
- For use in environments where an accumulation of conductive dust on the luminaire.
- Installation/maintenance only by skilled personnel.
- During overhaul/maintenance only use original parts.
- If any luminaire is subsequently modified, the person responsible for the modification shall be considered the manufacturer.
- The manufacturer bears no liability for damage caused by inappropriate use or application.
- Due to problems with chemical resistance, choose cleaning materials which are suitable for plastic.

(F)

- Luminaires avec surfaces à températures limitées.
- Pour zones où la présence de poussières conductrices est probable.
- Les opérations d'installation et d'entretien doivent être effectuées exclusivement par des personnes qualifiées.
- Dans le cas d'une remise en état, utiliser uniquement des composants d'origine.
- Toutes modifications apportées au luminaire se feront sous la responsabilité exclusive de celui qui les effectue.
- Le fabricant décline toute responsabilité résultant d'un mise en oeuvre inappropriée du produit.
- Respectez la résistance chimique du matériel: n'utilisez que des détergents compatibles avec les matières synthétiques.